



NLACC

全國材料有限公司

National Electronic & Industrial Material Co., Ltd

## 點膠製程規劃服務

從膠材特性到自動化落地，交給最專業的我們。

在自動化點膠的領域中，設備只是工具，「膠材特性」與「工法搭配」的完美結合，才是決定良率的關鍵。

我們擁有多年深耕膠材等流體控制的實戰經驗，深入掌握市場上各類主流及特殊膠材（如：單/雙組份環氧樹脂、矽膠、UV膠、瞬間膠、厭氧膠等）的物理與化學特性。面對黏度波動、沉降分層、固化時間控制等棘手問題，我們都能精準破解。



客製設備

### ● 我們能為您做什麼？

#### 【膠材工法適配評估】

針對您指定的膠材與產品結構，進行流體特性與塗佈路徑分析，杜絕斷膠、溢膠與氣泡殘留等問題。



設備規劃

#### 【高精度核心組件媒合】

從微量點膠閥、精密體積閥，到各型式穩壓壓力桶與高靈敏調壓系統，依據製程容差進行最優配置。



產品測試

#### 【客製化自動化製程整合】

不論是單機工作站還是全自動產線，我們提供從硬體機構設計、控制系統編寫，到流體流量控制的一站式規劃，建構最具成本效益的生產線。



專業諮詢

### ● 選擇我們的優勢

「我們不只銷售設備，更為您定義最佳工法。」憑藉豐富的跨產業經驗，不論是高難度的微量點膠、大流量的灌膠，還是嚴苛的公差要求，我們都能縮短您的研發評估週期，全面提升產線直通率。



技術團隊

### ● 將您的點膠難題交給我們！歡迎攜帶您的膠材與工件與我們的技術團隊連繫，我們將為您提供專屬的流體可行性評估與製程規劃方案。

業務名片

# 目錄

---

自動化多功能平台 LYT300S/400S/500S	01
高精度流量控制泵 FB100R	05
數位式流量控制器 FB08D	06
雙數位流量控制器 FB09D / 09HD	06
膠閥控制器 FB08F	07
手持式UV燈組 FK-400HD	07
UV點光源機 UV-LED-LYHP	08
照度計 FD-SM008	09
精密體積閥 FG-SCRV	10
V閥定量裝置組 GA-VVS-AB-SET	11
流體單向閥 FG-80-CC系列	11
隔膜式流體閥 FG-500D	12
提升式回吸流體閥 FG-532	12
頂針式流體閥 FG-535	12
柱塞式回吸流體閥 FG-800D	12
微量霧狀流體閥 FGS-560DV	12
壓力桶	13
卡式膠筒	13
手動膠槍 · 氣動膠槍	14
轉接頭 (針筒 · 料管 · 矽膠 · 混合管)	15
流體相關耗材 / 靜態混合管	16
流體相關耗材 / 針頭	17
流體相關耗材 / 針筒	19
流體相關耗材 / 鐵氟龍管	20

# 自動化多功能平台

## Dispensing Robot

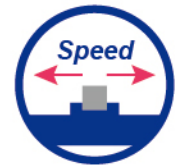

搭配獨創開發自動化多功能介面，塗佈功能豐富！

視覺化程式編輯畫面，人機觸控面板，直覺式圖像指令觸控編輯。大幅縮短操作人員訓練時間，有效達到產線人員靈活調配機制，是生產單位最佳的生產利器。



透由圖像便捷指令，可輕鬆設定塗佈功能。僅需設定2~3點，可完成複雜的曲線、畫圓、區域塗滿等動作需求。



## LYT300S / 400S / 500S 尺寸圖

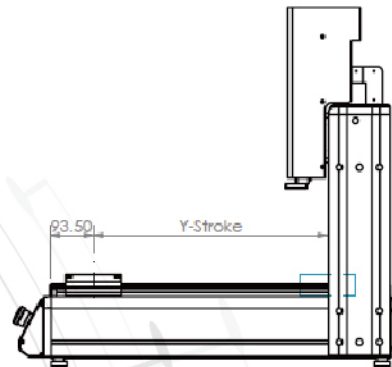
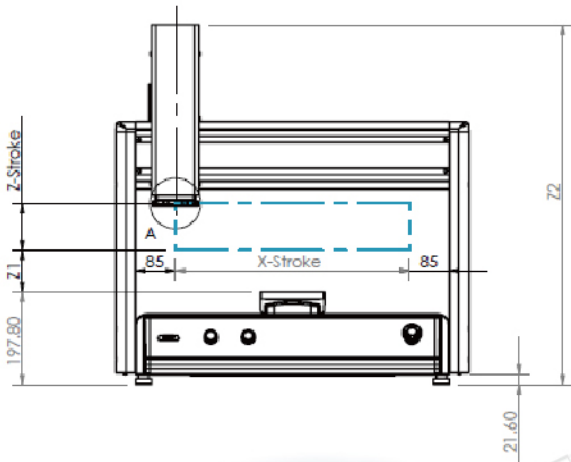
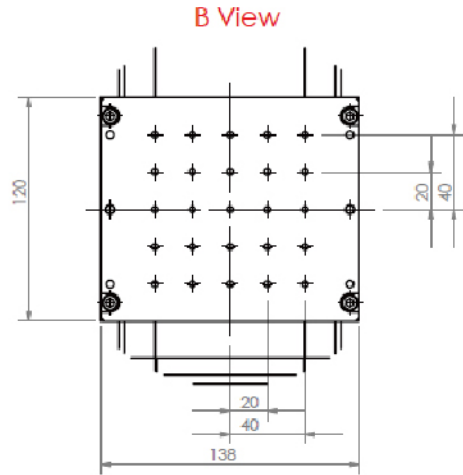
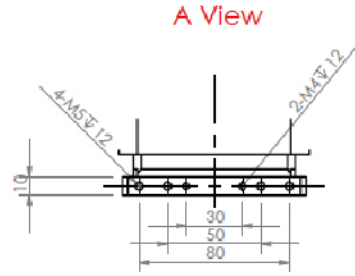
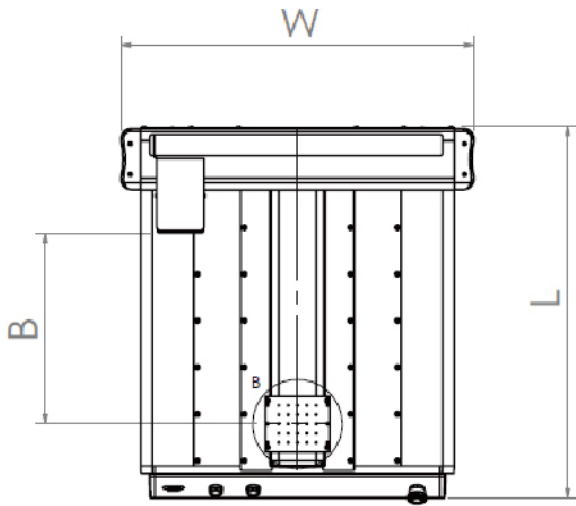

觸控介面  
圖像指令  
視覺化

型號 Model	LYT300S	LYT400S	LYT500S
X × Y軸工作範圍 (mm)	300 × 300	400 × 400	500 × 500
L (mm)	597.3	697.3	797.3
W (mm)	554	654	754
B (mm)	209.5	309.5	409.5

立柱高度變化相關尺寸	標準	加高50	加高100	加高200
Z1	90	140	190	290
Z2	769.8	819.8	869.8	969.8

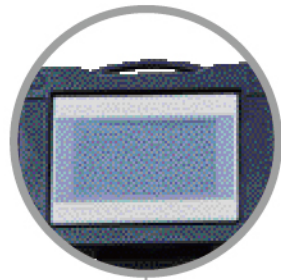

### XYZ皆為螺桿驅動

有別於使用皮帶驅動，XYZ全螺桿驅動提高了整體精度。

優勢：重複精度、  
使用壽命、  
傳動效率。

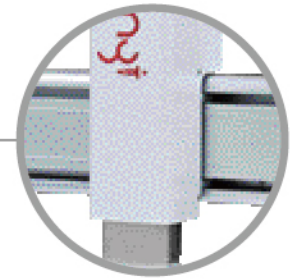

### 履帶內置

履帶安裝於內部，  
更簡潔美觀。

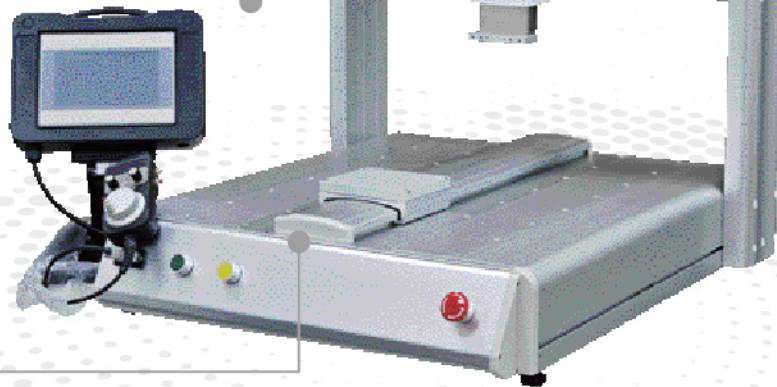
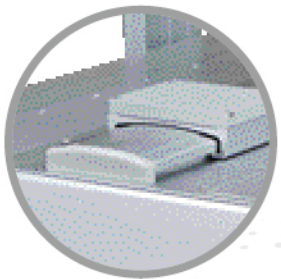

### 高剛性本體與滑座設計

採用一體成型鋁擠型結構並經元素分析，得到最好的剛性與重量比之結構設計。

Y軸特殊迷宮式機構設計，有效防止異物掉入。



## 規格說明 Specifications

型號 Model	LYT300S	LYT400S	LYT500S	
工作範圍	X × Y軸(mm)	300 × 300	400 × 400	500 × 500
	Z軸(mm)	100	100	100

驅動方式	AC伺服馬達驅動
控制方式	點對點控制、連結路徑控制
補償功能	3D直線補償、3D圓弧補償
位置輸入方式	移動教點、座標輸入教點
教導操作方式	專用搖輪搭配觸控式人機圖像介面
程式數量	500組(0~499)
外部連接埠	IO : 8 IN / 8 OUT
	USB : 系統更新/程式儲存/程式備份
電源	AC 220~240V, 15A

### 全系列採用高性能伺服馬達

不失步，高精度，高速度。

可搬運最大荷重	Y軸(kg)	15
	Z軸(kg)	8
點對點驅動	X × Y軸(mm/s)	1000
	Z軸(mm/s)	500
連續路徑驅動	X × Y × Z軸(mm/s)	合成速度 900
位置重複精度	X × Y軸(mm)	±0.005
	Z軸(mm)	±0.005



## 應用範例

### 點塗膠

搭配各式點膠設備，可進行灌注封裝、接著密封、點膠塗佈、微量發泡、灌注等製程應用需求。

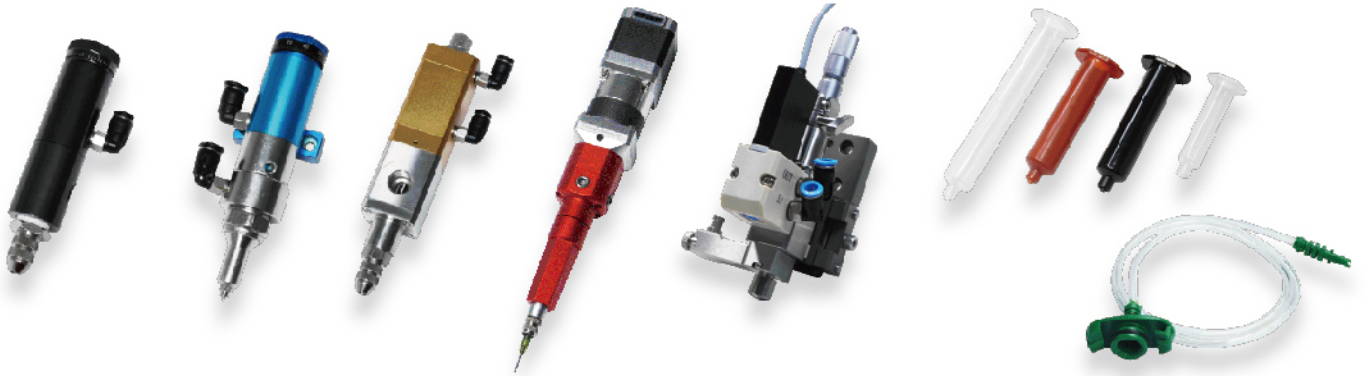

### 光源固化

點膠設備搭配光固化的組合可提供高精度、高效率 and 環保的點膠解決方案。



### 鎖螺絲

搭配螺絲送料機與多功能螺絲起子，即可進行螺絲的自動送料、鎖緊及檢測等工序，也可反向卸除螺絲。



### 視覺檢測

搭配Z軸之視覺系統及光源，即可做各種小型零件之瑕疵及NG檢測，解決人工肉眼檢查問題。

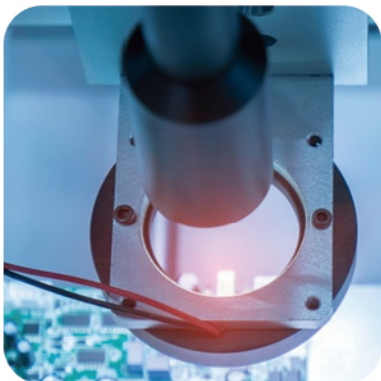

### 雷射雕刻

搭配雷射模組，可進行金屬或塑料工件打標刻印作業，連續生產加速產量。

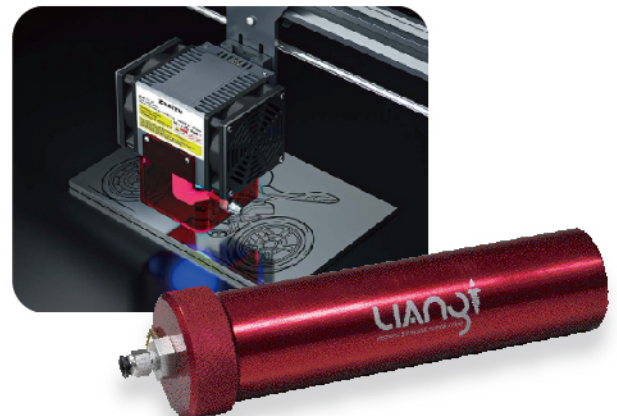

# 高精密流量控制泵 FB100R-LY

## Digital Peristaltic Dispenser

全新視覺化人機觸控面板，直覺式動態圖像按鈕操作



FB100R-LY係由精密步進馬達轉動，輾壓專用Teflon管將接著劑輸送控制流量。無傳統氣壓式點膠機壓損及滴膠問題，接著劑不需分裝。專用於瞬間膠、溶劑與醫療藥劑...等。



廣泛用於醫療、電子、電機及IT產品組裝業，任何5000cps黏度以下均可適用。



### 功能特色 Features

- ▶ 採用耐磨轉子裝置，有效延長Teflon管使用壽命。
- ▶ 操作方便、不需分裝、免氣壓；插入電源即可使用。
- ▶ 可搭載桌上型自動化多功能平台做自動點/塗使用。
- ▶ 全電壓設計、一年功能保固。
- ▶ 提供優異的無空氣材料的塗膠，例氰基丙烯酸酯、溶劑...等材料。

### 規格說明 Specifications

型號 Model	FB100R-LY
尺寸 Size (mm)	W164 x L170 x H217 mm
重量 Weight (kg)	4.0 kg
輸入電壓 Input Voltage	110VAC and 220VAC
開關電壓 Switch Voltage	24VDC / 1A
流速 Speed (流速會因管徑大小而有所增減)	9ml / min (PTFE管)
送液方向 Direction of Rotation	CW / CCW 可正 / 逆轉切換
吐膠時間 Dispense Time Range	0.01 ~ 99.99 sec.
通訊介面 Interface	RS232
重覆精度 Repetitive Positioning Accuracy	+/- 5% 內



手壓 / 腳踏 選配(二選一)

## 數位式流量控制器 FB08D Digital Syringe Dispenser



### 功能特色 Features

- ▣ 適用所有流體
- ▣ 靈敏真空回吸功能，確保針頭點膠時防止滴漏
- ▣ 可分別控制手動點膠、自動點膠時間及間歇時間
- ▣ 具備程式組別記憶功能
- ▣ 時間的控制上達到0.01秒的精準度
- ▣ 可直接接上自動化多功能平台使用
- ▣ 全電壓設計，AC100V－AC240V均適用



### 規格說明 Specifications

型號 Model	FB08D型
尺寸 Size (mm)	W160 x L260 x H65 mm
重量 Weight (kg)	1.5 kg
輸入電壓 Input Voltage	110 VAC and 240 VAC
開關電壓 Switch Voltage	24 VDC
空氣輸入範圍 Air Input	0 to 150 psi (0 to 10 KG/CM2)
空氣輸出範圍 Air Output	0 to 150 psi (0 to 10 KG/CM2)
出膠計時器 Dispense Timer	數位定時 0.01 ~ 99.99 秒
間歇計時器 Intermittent Timer	數位定時 0.01 ~ 99.99 秒
程式組別 Program	40 組設定
回吸範圍 Vacuum	可微調式 (Adjustable)
觸發動作 Control	單動式 或 連續持續式

## 雙數位流量控制器 FB09D / 09HD Dual-digital Displays Dispenser



### 功能特色 Features

- ▣ 適用所有流體
- ▣ 具正負壓力雙數位顯示表，精確便於讀取紀錄
- ▣ 靈敏真空回吸功能，確保針頭點膠時防止滴漏
- ▣ 具備教導記憶功能
- ▣ 可分別控制手動點膠、自動點膠時間及間歇時間
- ▣ 具備程式組別記憶功能
- ▣ 時間的控制上達到0.01秒的精準度
- ▣ 可直接接上自動化多功能平台使用
- ▣ FB09HD更精準微調氣壓
- ▣ 全電壓設計，AC100V－AC240V均適用

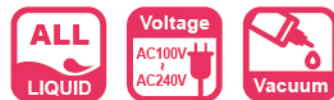

### 規格說明 Specifications

型號 Model	FB09D / 09HD型
尺寸 Size (mm)	W160 x L260 x H65 mm
重量 Weight (kg)	1.7 kg
輸入電壓 Input Voltage	110 VAC and 240 VAC
開關電壓 Switch Voltage	24 VDC
空氣輸入範圍 Air Input	0 to 150 psi (0 to 10 KG/CM2)
空氣輸出範圍 Air Output	0 to 150 psi (0 to 10 KG/CM2)
出膠計時器 Dispense Timer	數位定時 0.01 ~ 99.99 秒
間歇計時器 Intermittent Timer	數位定時 0.01 ~ 99.99 秒
程式組別 Program	40 組設定
回吸範圍 Vacuum	可微調式 (Adjustable)
觸發動作 Control	單動式 或 連續持續式

# 膠閥控制器 FB08F

## Dispensing Valves Controller



### 規格說明 Specifications

型號 Model	FB08F
尺寸 Size (mm)	W160 × L260 × H70 mm
重量 Weight (kg)	1.5 kg
輸入電壓 Input Voltage	AC100 ~ 240V
開關電壓 Switch Voltage	24 VDC
空氣輸入範圍 Air Input	0 to 150 psi (0 to 10 kg/cm <sup>2</sup> )
空氣輸出範圍 Air Output	0 to 150 psi (0 to 10 kg/cm <sup>2</sup> )
出膠計時器 Dispense Timer	數位定時 0.01 ~ 99.99 秒
間歇計時器 Intermittent Timer	數位定時 0.01 ~ 99.99 秒
程式組別 Program	40 組設定
回吸範圍 Vacuum	可微調式 (Adjustable)
觸發動作 Control	單動式 或 連續持續式

### 功能特色 Features

- ▶ 可驅動多數閥體
- ▶ 整合供料氣壓功能，不需額外外接調壓器
- ▶ 可控制膠閥完成 手動出膠，定時出膠及間歇時間出膠動作
- ▶ 具備程式組別記憶功能
- ▶ 時間的控制上達到0.01秒的精準度
- ▶ 乾接點訊號輸入，可搭配其他自動化設備使用
- ▶ 全電壓設計，AC100V – AC240V均適用

# 手持式UV燈組 FK-400HD

## Handheld UV Curing System



### 規格說明 Specifications

光源控制器型號	FK-400HD
光源波長範圍	250 ~ 450 nm
燈管功率	400W
電源電壓	AC110 / 240V 50HZ / 60HZ
環境溫度	10 ~ 40 °C
環境濕度	30% - 80%
手提燈罩重量	1 kg
設備重量	約 7.5 kg

### 功能特色 Features

- ▶ 使用電源：100~240V 全電壓
- ▶ 燈管使用METAL HALIDE LAMP 鹵素燈管
- ▶ 波長範圍：250~450 nm
- ▶ 移動方便，使用簡單
- ▶ 適用於壓克力板、液晶面板、玻璃、塑膠、工藝品、電子零件及各種UV接著劑

# UV 點光源機 UV-LED-LYHP

## LED UV Irradiation Curing Device

### 功能特色 Features

- ▣ 光均勻度>85%
- ▣ 國際大廠UV LED晶片
- ▣ 具備自體風扇進氣
- ▣ 控制介面為觸控面板
- ▣ 全電壓輸出，適合各種電源配置
- ▣ 直覺式能量調整方式，可調整範圍10%~100%。
- ▣ 輸出計數設定，1~999秒
- ▣ 可接受外部控制，連結到主系統PLC控制
- ▣ 一台控制器可最多控制4支點光源筆，4支光源同時輸出或分別控制輸出(選配)。



### 規格說明 Specifications

點光源筆直徑	Ø12 mm						
點光源筆長度	81 mm						
點光源波長	365 nm, 385 nm, 395 nm, 405 nm						
點光源估算壽命	20,000小時 (非保證值)						
點光源鏡頭重量	50 g						
鏡頭規格	Ø4 mm	Ø6 mm	Ø8 mm	Ø10 mm	Ø12 mm	Ø15 mm	Ø20 mm
光斑大小 (mm)	4 mm	6 mm	8 mm	10 mm	12 mm	15 mm	20 mm
輸出峰值強度 (mW/cm <sup>2</sup> )	10,000	6,000	3,400	1,200	1,000	640	440

光源控制器型號	UV-LED-LYHP
輸入電壓	100 - 220V
功率容量	15W
重量	1 kg
尺寸(寬 × 高 × 深)	W130 × H100 × D170 (mm)
時間控制設定	1 ~ 999 sec.
光輸出功率調整	10 ~ 100%
外部控制	YES (乾接點On/Off)



基本配件：點光源筆選配鏡頭、腳踏控制開關

### 應用領域 Major applications

- 1 電子工業 2 玻璃工業 3 光學工業 4 醫學製藥業 5 精密加工

# 照度計 FD-SM008

## UV Radiometer

### 功能特色 Features

- ☑ 適用於傳統UV燈或LED燈源
- ☑ 可量測累積能量與平均照度
- ☑ 操作簡便，可在儀器的顯示螢幕上查看保存的量測值
- ☑ 具圖表顯示功能方便閱讀
- ☑ 可紀錄日期、時間、溫度(°C/°F)
- ☑ 可儲存多達1,000個量測數值
- ☑ 感應強度範圍可從5 mW/cm<sup>2</sup>至最大40 W/cm<sup>2</sup>
- ☑ 符合ISO17025認證和NIST可追溯校準報告證書
- ☑ 測量模式可選(自動/手動/即時Live)
- ☑ 可透過USB與專用軟體傳輸量測資料至PC
- ☑ 可設定最多20組Device ID標籤，將數據分別記錄與導出
- ☑ 產地：美國製造



### 應用領域 Major applications

- ☑ 監控、量測UV照射強度
- ☑ UV燈管衰減程度監測



圖1: 適用UV波長

### 規格說明 Specifications

適用UV波長	250 - 400 nm (如圖1)
測量能量範圍	5 mW/cm <sup>2</sup> ~ 40 W/cm <sup>2</sup>
顯示數據	平均照度(mW/cm <sup>2</sup> )，累計照射能量(mJ/cm <sup>2</sup> )
工作溫度	0~75°C
電源	Micro USB(5V) & 內建可充電電池
內建電池使用時間	充滿電後，可連續使用2 hrs
外型尺寸	102 × 152 × 12.7 mm (L × W × H)

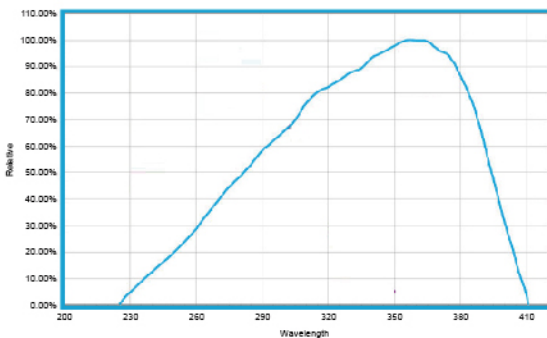

顯示螢幕示意畫面

## 精密體積閥 FG-SCRV Progressive Cavity Pumps



單液型精密體積閥



雙液型精密體積閥



精密體積閥需搭配體積閥控制器使用

### 功能特色 Features

- ▣ 以嚴密的定子(Stator)與轉子(Rotor)結構，形成氣密腔室，可在3bar 的氣壓下完全密封不漏氣。
- ▣ 控制轉子的旋轉穩定輸送膠材，可利用反轉的功能確保停膠後不滴垂，並改善拉絲情形。
- ▣ 膠材適應性佳，使用壽命長，安裝迅速快捷，使用後清潔簡易。
- ▣ 出膠量穩定，吐出精度誤差 $< \pm 1\%$ ，重複精度 $> 99\%$ 。
- ▣ 轉子材質可選鋅合金鍍硬鉻 / 不鏽鋼 / 碳化鎢等材質，定子材質有HNBR/VITON可供選擇。

### 規格說明 Specifications

型號 Model	SCRV070	SCRV050L	SCRV030
排放量 Discharge Rate (ml/Revolution)	$\approx 0.76$ ml	$\approx 0.2$ ml	$\approx 0.0355$ ml
進料口 Material Infeed Port	1/8 PT	1/8 PT	1/8 PT
重量 Weight	1,350 g	1,000 g	575 g
尺寸 Dimension H × W × D	350 × 42 × 45 mm	260 × 42 × 45 mm	233 × 28 × 33 mm

定子材料	適用介質特性	介質溫度
HNBR	耐油、耐水、耐磨、耐高油壓，不耐極性溶劑	-10°C ~ +40°C
VITON	耐熱、耐油、耐藥品、耐溶劑，不耐酮類、酯類及含硝的混合物	-10°C ~ +125°C

## V閥定量裝置組 GA-VVS-AB-SET



### 功能特色 Features

- ▣ 適用各種50ml雙液膠筒包裝。
- ▣ 適用安裝長度110mm以下混合管。
- ▣ 可克服雙液氣動膠槍輸出殘壓所造成的滴漏現象，降低膠材不必要的浪費。
- ▣ 採用小型可更換式V型閥，搭配專用控制器，可達到微量膠量控制功能。
- ▣ 膠材不會汙染機構本體，V型閥耗材更換便捷好上手。
- ▣ 可選用任意針頭規格，進一步控制膠材流量。
- ▣ 可與其他自動化設備搭配使用。

型號	GA-VVS-AB-SET
本體尺寸(不含膠槍)	W200 × L240 × H75 mm
本體重量(不含膠槍)	1 kg
控制器尺寸	W160 × L260 × H70 mm
控制器重量	1.7 kg
控制器輸入電壓	100~240V AC

## 流體單向閥 FG-80-CC系列 Fluid Check Valve FG-80-CC Series

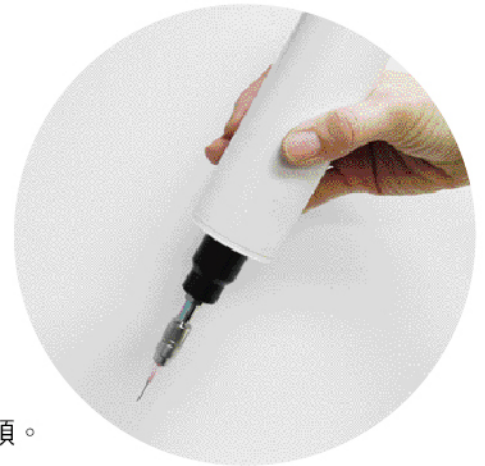

### 功能特色 Features

- ▣ 使用時由後端安裝於針筒前端或者接頭上、軟管等，前端可裝上針頭。
- ▣ 透過內部彈簧壓力防止液體滴垂及滴漏。
- ▣ 連接部位有Lure Lock和1/8PT、M6螺紋、Φ2、Φ4筒型接頭共5種。
- ▣ 觸液部的材質，標準規格為SUS316。另外還有適用於厭氧型接著劑及適用於UV材料的Black PTFE材質。
- ▣ 內部彈簧壓力有三種，可依不同的用途選用。

型號	FG-80-CC	FG-81-CC	FG-82-CC	FG-83-CC	FG-84-CC	FG-85-CC	FG-86-CC
連接部位尺寸	Lure Type	Lure Type	1/8PT	Φ2筒型接頭	Φ4筒型接頭	M6螺紋	Φ4筒型接頭
觸液部材質	SUS316	Black PTFE	SUS316	SUS316	SUS316	SUS316	Black PTFE

## 流體閥 Valve



### FG-500D 隔膜式流體閥

- ☑ 鋁合金流體槽
- ☑ 適用各種不含顆粒流體
- ☑ 拆卸簡單，清洗容易
- ☑ 流體接觸部分以隔膜取代油封，作動反應速度快，流體不倒灌
- ☑ 體積小重量輕，壽命長，維修保養少
- ☑ 膠閥本體內外皆以鋁合金陽極硬化處理
- ☑ 尺寸：116 mm × 25 mm
- ☑ 重量：110 g



### FG-800D 柱塞式回吸流體閥

- ☑ 鋁合金流體槽
- ☑ 適用各種不含顆粒流體
- ☑ 體積小重量輕
- ☑ 壽命長，維修保養少
- ☑ 拆卸簡單，清洗容易
- ☑ 具回吸功能，停膠同時瞬間回吸斷膠，斷膠乾淨不滴膠，拉絲問題迎刃而解
- ☑ 膠閥本體內外皆以鋁合金陽極硬化處理
- ☑ 尺寸：121.6 mm × 29.5 mm
- ☑ 重量：210 g



### FG-532 提升式回吸流體閥

- ☑ 復動回吸式
- ☑ 適用各種不含顆粒流體(高黏度大流量)
- ☑ 鋁合金流體槽
- ☑ 壽命長，維修保養簡單
- ☑ 尺寸：(D)26 × (H)142 mm
- ☑ 重量：310 g



### FG-535 頂針式流體閥

- ☑ 單動頂針式
- ☑ 適用各種不含顆粒流體
- ☑ 鋁合金流體槽
- ☑ 體積小重量輕
- ☑ 壽命長，維修保養簡單
- ☑ 拆卸簡單，清洗容易
- ☑ 尺寸：(D)25 × (H)120 mm
- ☑ 重量：190 g



### FGS-560DV 微量霧狀流體閥

- ☑ 最小噴塗寬度可至2 mm寬
- ☑ 不銹鋼本體及軸桿且經表面處理，並搭配抗侵蝕之耐磨耗軸封，可使用於多數膠材。
- ☑ 特殊針管噴頭設計，空氣與膠水外部混合可使用較低霧化空氣壓力並可減少霧化空氣消耗量。
- ☑ 針管噴嘴減少膠水噴塗量並提升噴塗材料之噴塗效率，減少噴塗材料飛散造成無謂的損耗。
- ☑ 使用標準針管及空氣吹管可輕易改變噴嘴口徑，噴嘴受外力意外撞擊損壞後可輕易更換。
- ☑ 適用於促進劑、潤滑油、UV膠、助焊劑(低黏度)、油墨(低黏度)、溶劑、環氧樹脂(低黏度)

尺寸	127 mm × 28.6 mm
重量	230 g
針管噴嘴孔徑	0.2 mm, 0.15 mm, 0.1 mm內徑可依需求更換
膠水接觸材質	304不銹鋼 軸桿, Teflon & Viton 軸封, 鈍化處理303不銹鋼
動作頻率	超過600 cycles/min
適用材料黏度	至5,000 Cps.

## 壓力桶 Pressure Tank



1.5G 烤漆鋁蓋壓力桶



1L 全不銹鋼壓力桶



2L 鋁蓋不銹鋼壓力桶



出料管

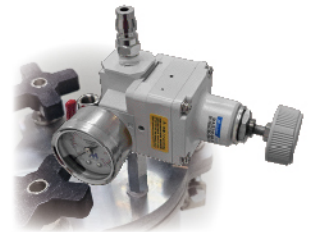

升級精密調壓閥

### 規格說明 Specifications

容量規格	1.5 Gallon	1 Litre	2 Litre	6 Litre	20 Litre
桶身外徑 × 高 (mm)	Ø210 × 260	Ø107 × 145	Ø140 × 260	Ø216 × 252	Ø265 × 472

### 功能特色 Features

- ▣ 作為供料系統，利用輸入空氣壓力將桶內的膠體排出，連接膠閥後即可進行可控的塗膠作業，可解決小容量針筒頻繁更換的問題。
- ▣ 上蓋開孔與功能可客製，標準品包含進氣調壓閥 ×1，出料管 ×1，洩壓閥 ×1。
- ▣ 容量除標準品外，其餘需求可提供客製化服務。
- ▣ 材質可選，烤漆桶身 + 鋁蓋 / 不銹鋼桶身 + 鋁蓋 / 全不銹鋼。
- ▣ 進氣調壓閥可選配升級精密調壓閥或搭配數位顯示壓力錶，調整氣壓更準確更直覺。
- ▣ 【選配】可加裝浮球液位顯示與低液位警報通知系統。
- ▣ 【選配】可加裝桶身加熱保溫裝置。
- ▣ 【選配】可加裝可視窗與攪拌器。

## 卡式膠筒 330ML Dispensing Cartridge 330ml



### 功能特色 Features

- ▣ 可直接放入silicone膠材直接點塗膠
- ▣ 供料穩定、方便快捷
- ▣ 另可搭配半自動點膠機
- ▣ 尺寸: 260mm × Ø55.5 mm(不含空壓接頭)
- ▣ 內徑: 50.5 mm
- ▣ 選配: 針頭轉接頭、Silicone轉接頭
- ▣ 另有6oz、8oz、12oz卡式外筒可供選擇

## 手動膠槍 Handheld Manual Applicator



### 功能特色 Features

- ▶ 可接1:1、2:1、4:1、10:1之各規格50ml雙液膠筒
- ▶ 安裝、拆卸簡單不費力
- ▶ 適用非定量人工作業生產
- ▶ 另有適用於30cc、55cc針筒的規格

### 規格說明 Specifications

產品型號	規格
CAT75	1:1、2:1 雙液膠筒共用
CAT73	4:1 雙液膠筒
CAT74	10:1 雙液膠筒
CAT30	30cc 針筒
CAT55	55cc 針筒

## 氣動膠槍 Pneumatic Dual Cartridge Dispenser

### 功能特色 Features

- ▶ 可接1:1、2:1、4:1、10:1之各規格50ml雙液膠筒
- ▶ 採用氣動水平推桿方式，安裝、拆卸簡單不費力
- ▶ 可搭配定量氣壓控制器與自動化產線整合，也可採用人工方式生產
- ▶ 維修簡單，免保養

### 規格說明 Specifications

產品型號	規格
CAT76	1:1 雙液膠筒
CAT77	2:1 雙液膠筒
CAT78-L	10:1 雙液膠筒
CAT79-C	4:1 雙液膠筒

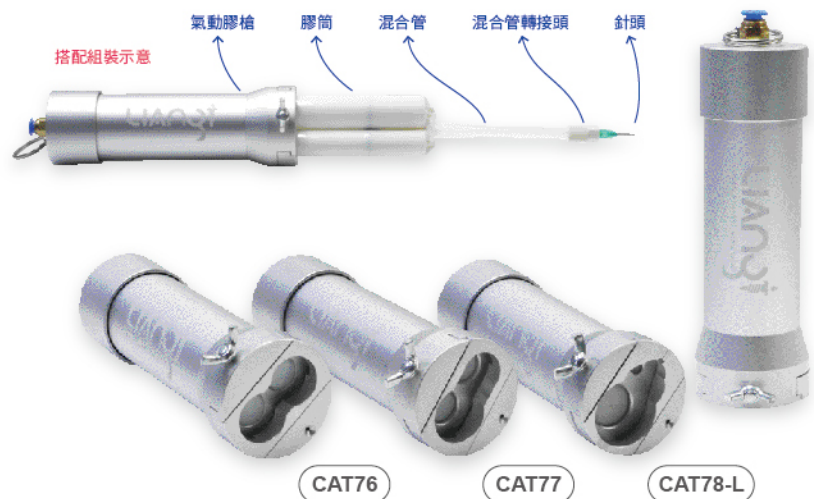

# 轉接頭 Fittings

## 針筒轉接頭

- 標準母魯爾接頭，可連接閥件與各式規格針筒
- 銅電鍍材質
- 另有不銹鋼材質可選用



直型		L型	
螺紋規格	產品型號	螺紋規格	產品型號
M6	CIS-CC-M6	1/8 PT	CI-L-CC1/8
1/8 PT	CIS-CC-1/8	1/4 PT	CI-L-CC1/4
1/4 PT	CIS-CC-1/4		

## 針頭轉接頭

- 標準公魯爾接頭，可連接閥件與各式規格點膠針頭
- 銅電鍍 + 不銹鋼材質
- 另有全不銹鋼材質與塑料材質可選用



螺紋規格	產品型號
M5	CIS-T-M5
M6	CIS-T-M6
M8	CIS-T-M8
1/8 PT	CIS-T-1/8
1/4 PT	CIS-T-1/4
1/4 PT 塑料	CIS-T-1/4P

## 料管轉接頭

- 標準魯爾接頭，可連接管路至各式規格點膠針頭或針筒
- PP塑料材質與金屬材質可選用
- 如有其他規格需求歡迎來電或來信詢問



## 矽膠轉接頭

- 適用市面上大多數美規與日規300ML矽膠條
- 可轉接上針頭，或轉成通用螺紋，依需求自行組合
- POM塑鋼材質，耐乙醇、丙酮等常用清潔溶劑，且不易沾黏膠材，清潔簡易可重複使用
- 如有其他尺寸規格需求，可協助客製化設計與加工，少量即可接單



## 混合管轉接頭

- 針對不同粗細的混合管，要轉接上針頭時使用
- 可選PP塑料或金屬材質
- 適用於所有靜態混合管與點膠針頭連接



規格	產品型號
日規 附針頭轉接頭	CIS01-06
美規 附針頭轉接頭	CIS02-06
日規 M8螺紋	CISJ-M8C
日規 1/4PT螺紋	CISJ-1/4C
美規 M8螺紋	CISA-M8C
美規 1/4PT螺紋	CISA-1/4C
施敏打硬 Super-X 8008 專用	CISJ-M8C-80

## 流體相關耗材 / 靜態混合管

### Dispensing Accessories / Static Mixers

#### 功能特色 Features

- 主要用於將雙液膠材進行混合，利用精確設計的葉片結構，使膠體通過後可以均勻且完整的混合，達到固化起始的效果。
- 能取代人工攪拌程序，節省人力，減少耗損，大幅提升生產效率與降低生產成本。
- 因規格眾多，以下僅精選幾款常用品項，如有其他需求歡迎來電或來信詢問。

#### 出膠口形式

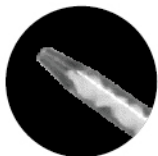

Tapered tip



Luer lock tip

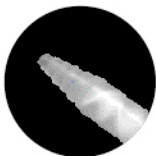

Stepped tip



A B C D E F G H I J K L M N

#### 規格說明 Specifications

產品型號	詳細規格	節數	內徑(mm)	長度(mm)	容量(ml)
A CD63mm	螺旋混合，比例1:1/2:1，白色葉片，Tapered tip	17	3	63	0.34
B CD78mm	螺旋混合，比例4:1/10:1，灰色接頭，橙色葉片，Tapered tip	16	3.2	77	0.6
C CD83mm	方形混合，綠色葉片，Luer lock tip	16	5.3	83	1.3
D CD91mmMBQs16GA	方形混合，比例1:1/2:1，灰色接頭，綠色葉片，Luer lock tip	16	5.3	90.7	1.88
E CD110mm	螺旋混合，比例1:1/2:1，白色葉片，Stepped tip	17	5.4	104	1.68
F CD115mmMAQs24GA	方形混合，綠色葉片，Luer lock tip	24	5.3	115	19
G CD151mmMAAsL21WA	螺旋混合，比例1:1/2:1，白色葉片，Luer lock tip	21	6.3	151	3.33
H CD153mmMAAsT21WA	螺旋混合，比例1:1/2:1，白色葉片，Stepped tip	21	6.3	153	3.57
I CD223mmMSs24YA	機器用混合管，黃色葉片，Stepped tip，接口直徑16.7mm	24	8	223	N/A
J CD225mmMCs24WA	螺旋混合，比例1:1/2:1，白色葉片，Tapered tip，接口直徑15mm	24	8	225	8.5
K CD235mmMCs32WA	螺旋混合，比例1:1/2:1，白色葉片，Tapered tip，接口直徑15mm	32	6	234	5
L CD287mmMCs32WA	螺旋混合，比例1:1/2:1，白色葉片，Stepped tip，接口直徑15mm	32	8	287	10.9
M CD352mmMCs32WA	螺旋混合，比例1:1/2:1，白色葉片，Tapered tip，接口直徑15mm	32	10	352	17.7
N CD355mmMSs32YA	機器用混合管，黃色葉片，Stepped tip，接口直徑16.7mm	32	10	355	N/A

## 流體相關耗材 / 針頭

### Dispensing Accessories / Needles

- NA系列-斜式針頭**
- ▣ 全塑膠材質錐形針頭
  - ▣ 適用於中高黏度流體
  - ▣ 每盒50支裝



型號 Gage	14G	16G	18G	20G	22G	23G	25G	27G
顏色 Color	橄欖色	灰色	綠色	粉紅色	藍色	橘色	紅色	透明
內徑 ID(mm)	1.55	1.19	0.84	0.58	0.41	0.33	0.25	0.21
總長 (mm)	32	32	32	32	32	32	32	32

※ 另有45°角、單螺紋提供選擇。

- NB系列-不鏽鋼針頭**
- ▣ 塑膠部分採用P.P材質
  - ▣ 不鏽鋼針管經拋光無毛邊處理，確保出膠最穩定
  - ▣ 針座採雙螺紋設計，高壓使用時不易鬆脫(另有單螺紋)
  - ▣ 每盒50支裝

✔ 特殊規格與尺寸可接受客製



型號 Gage	14G	15G	18G	20G	21G	22G	23G	25G	27G	30G	32G	34G
顏色 Color	橄欖色	琥珀色	綠色	粉紅色	紫色	藍色	橙色	紅色	透明	淡紫色	黃色	雪青色
內徑 ID(mm)	1.55	1.37	0.84	0.61	0.51	0.41	0.33	0.25	0.20	0.16	0.10	0.06
外徑 OD(mm)	1.83	1.65	1.27	0.91	0.81	0.71	0.64	0.51	0.41	0.30	0.25	0.24

P.S 其他規格可提供選擇

※ 不鏽鋼針頭長度另有0.25吋、1吋、1.5吋、2吋。

※ 特殊針頭有45°角、90°角、可繞性(軟性)、鐵氟龍、鐵氟龍包鐵等。

※ 鎖附方式有雙螺紋、單螺紋

※ 如有特殊規格與尺寸可接受客製。

- NG系列-全不鏽鋼針頭**
- ▣ 整支不鏽鋼針經拋光無毛邊處理，確保出膠最穩定
  - ▣ 每盒12支裝

✔ 特殊規格與尺寸可接受客製



型號 Gage	8G	10G	11G	12G	13G	14G	15G	16G	17G	18G	19G	20G	21G	22G	23G	24G	25G	26G	27G	28G	30G	32G
內徑 ID(mm)	3.60	3.00	2.60	2.40	2.00	1.60	1.40	1.20	1.04	0.84	0.70	0.60	0.51	0.41	0.33	0.30	0.25	0.24	0.20	0.19	0.15	0.10
外徑 OD(mm)	4.00	3.40	3.00	2.80	2.40	2.00	1.80	1.63	1.50	1.27	1.05	0.91	0.82	0.70	0.63	0.56	0.52	0.45	0.41	0.39	0.31	0.25

P.S 其他規格可提供選擇

※ 針管長度、針管角度、針口斜度可接受客製

※ 針管另有45°角、90°角

※ 雙針以上針號限定17G-28G

## 流體相關耗材 / 針頭 Dispensing Accessories / Needles

### NF系列-毛刷針頭

✔ 特殊規格與尺寸可接受客製

- 毛刷是尼龍材質，韌性佳，不斷毛，不掉毛，有軟毛（白色）和硬毛（棕色）可供選擇。
- 毛刷寬度有3mm, 5mm, 8mm可選擇，並區分為圓頭與扁頭兩種規格。
- 適合較大面積表面刷塗膠液，可提高生產效率。

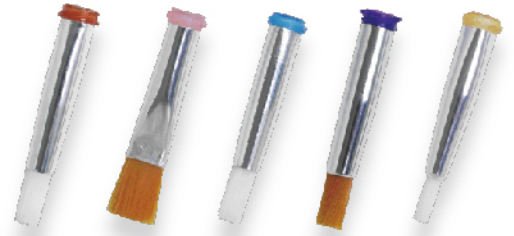

型號 Gage	14G	15G	18G	20G	21G	22G	23G	25G
顏色 Color	橄欖色	琥珀色	綠色	粉紅色	紫色	藍色	橘色	紅色
內徑 ID(mm)	1.55	1.37	0.84	0.61	0.51	0.41	0.33	0.25

### ND系列-PP軟性針頭

- P.P針頭可防止刮傷工作物表面
- 每盒50支裝

型號 Gage	14G	15G	18G	20G	22G	25G	27G
顏色 Color	橄欖色	琥珀色	綠色	粉紅色	藍色	紅色	橘色
內徑 ID(mm)	1.4	1.35	0.8	0.62	0.41	0.25	0.16

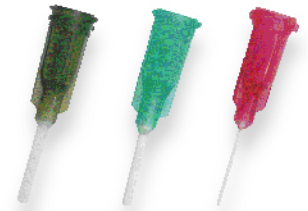

### NH系列-鐵氟龍針頭(不包鐵)

- 可防止瞬間膠在針管內堵塞且對低濃度液體具較佳流量控制
- 適用不易接觸工作物產品，且防止刮傷

型號 Gage	14G	16G	18G	20G	22G	23G	25G
顏色 Color	橄欖色	灰色	綠色	粉紅色	藍色	橘色	紅色
內徑 ID(mm)	1.6	1.2	0.8	0.6	0.4	0.35	0.26

### NH系列-鐵氟龍針頭(包鐵)

- 可防止瞬間膠在針管內堵塞且對低濃度液體具較佳流量控制
- 鐵氟龍針頭長度有0.5吋、1吋可選擇
- 每盒50支裝

型號 Gage	22G	25G	30G
顏色 Color	灰色	粉紅色	紅色
內徑 ID(mm)	0.51	0.3	0.2



### NBS系列-不鏽鋼倒角針頭

- 適用於微小點點膠或低黏度膠體
- 尺寸規格可參照NB系列-不鏽鋼針頭



## 流體相關耗材 / 針筒

### Dispensing Accessories / Syringes



- 針筒**
- ▣ 不含任何Silicone粒子。
  - ▣ 精密成型P.P.材質的針筒，超厚度的筒壁可防止針筒破裂且適用各種流體。
  - ▣ 特殊設計無斜度垂直筒壁，可提供精確出膠及防止殘膠。
  - ▣ 轉角圓弧設計，使出膠順暢。
  - ▣ 因應不同特性的塗料需要不同尺寸，顏色及材質的針筒。
  - ▣ 有美規、日規，透明、琥珀色、黑色等多種選擇。
  - ▣ 尺寸有5cc、10cc、30cc、50/55cc可供選擇。



- 套頭**
- ▣ 全一體成型扣鎖式套頭組件提供與針筒完全及安全氣密式連接。
  - ▣ 有美規、日規或金屬材質等多種選擇。



#### 大容量針筒組

- ▣ 不含矽的聚丙烯製造而成。
- ▣ 精密成型P.P.材質的針筒，超厚度的筒壁可防止針筒破裂。
- ▣ 特殊設計無斜度垂直筒壁，可提供精確出膠及防止殘膠。
- ▣ 轉角圓弧設計，使出膠順暢。
- ▣ 具透明、UV膠用深褐色及黑色等多種選擇。
- ▣ 四件套組包含針筒、活塞、頭塞與套頭組件(塑鋼材質or金屬材質)。
- ▣ 尺寸有100cc、200cc、300cc、500cc可供選擇。



- 活塞**
- ▣ 使用惰性P.E.材質，具低磨擦雙括刀功能設計，可完全清除筒壁的殘膠。



- 後蓋**
- ▣ 有直壓式、壓扣式規格，獨特的壓扣式設計，可防止膠材在運送過程側漏。
  - ▣ 有美規、日規等多種選擇。



- 頭塞**
- ▣ 安全頭塞適用任何規格針筒。
  - ▣ 有美規、日規或離心脫泡用途等多種選擇。

## 流體相關耗材 / 鐵氟龍管

### Dispensing Accessories / Teflon Tube (PTFE / PFA / FEP)



#### 功能特色 Features

- ☑ 耐高低溫，工作溫度：-70°C~260°C
- ☑ 良好的不黏性，管壁不沾黏任何殘餘物質
- ☑ 高絕緣性，介電系數約2.1
- ☑ 抗腐蝕、耐化學劑、耐油、耐酸鹼
- ☑ 低吸水性
- ☑ 不燃性
- ☑ 無毒害
- ☑ 耐氣候性

※ 可依需求剪裁長度，以米為單位剪裁。

規格 AWG	內徑 ID (mm)		外徑 OD (mm)		包裝 (米/捆)
	Normal	T-TYPE	L-TYPE		
30	0.30	0.76	0.60		305
28	0.38	0.84	0.68		305
26	0.46	0.92	0.76		305
24	0.56	1.06	0.86		305
23	0.66	1.16	0.96		305
22	0.71	1.21	1.01		305
21	0.81	1.31	1.11		305
20	0.86	1.46	1.16		305
19	0.96	1.56	1.26		305
18	1.07	1.67	1.37		305
17	1.19	1.79	1.49		305
16	1.34	1.94	1.64		305
15	1.50	2.10	1.80		305
14	1.68	2.28	2.08		153
13	1.93	2.53	2.33		153
12	2.16	2.77	2.56		153
11	2.41	3.01	2.81		153
10	2.69	3.29	3.09		153
9	3.00	3.76	3.40		100
8	3.38	4.14	3.78		100
7	3.76	4.52	4.16		100
6	4.22	4.98	4.72		100

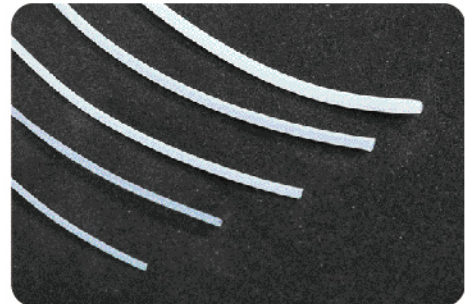

## 服務項目

自動化多軸平台 · 視覺點膠設備 ·  
UV光固化設備 · 熱膠機 ·  
雙液型混合機 · 壓力料桶 · 點膠膠閥 ·  
點膠相關耗材 · 螺絲整列機 · 脫泡機 ·  
靜電感測設備 / 防靜電耗材  
點膠定量控制系統 · 自動點膠設備規劃 ·  
膠水分裝 / 點膠作業代工

UV接著劑 · 螺絲固定劑 · 軸承固定劑 ·  
管路密封劑 · 灌注膠墊片密封劑 ·  
瞬間接著劑 · AB膠系列 · 矽利康系列 ·  
PUR系列 · 導電膠 / 導熱膠 · 高 / 低溫錫膏 ·  
金屬修補系列 · 耐磨防護系列 ·  
防卡潤滑系列 · 地板防滑塗層 ·  
表面處理系列 · 清潔劑系列 · 維修保養系列 ·  
防水塗料 / 作業工程 · 美甲美睫專用膠



## 全國材料有限公司

National Electronic & Industrial Material Co., Ltd

701016 台南市東區崇學路168號5樓  
5F, No. 168 Chongshuei Rd., East District, Tainan City.  
Tel: +886-6-2602255 Fax: +886-6-2601311  
Mail: nlacc.sales@lym.com.tw  
統一編號: 64914425



## 聯億材料有限公司

LIAN-YI Electronic & Industrial Material Co., Ltd

701016 台南市東區崇學路166號5樓  
5F, No. 166 Chongshuei Rd., East District, Tainan City.  
Tel: +886-6-2881813 Fax: +886-6-2601311  
Mail: lianyi.sales@lym.com.tw  
統一編號: 24213572



網站 [www.lym.com.tw](http://www.lym.com.tw)



LINE@「@lianyi.tw」



facebook「聯億材料」